

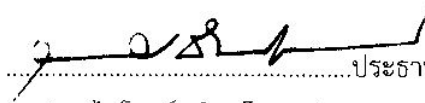

รายละเอียดคุณลักษณะเฉพาะ  
รถเข็นสแตนเลสชนิด 2 ชั้น

1. เป็นรถเข็นทำด้วยโลหะสแตนเลส แบบมีมือจับเป็นราวโค้ง 1 ด้าน ขนาดกว้างxยาวxสูง ไม่น้อยกว่า 41x60x70 เซนติเมตร มีลักษณะตามรูป
2. ตัวโครงรถเข็นทำด้วยท่อโลหะสแตนเลสกลม เชื่อมต่อกันทั้งคัน
3. มีถาด 2 ชั้น ทำด้วยโลหะสแตนเลส ขอบถาดพับเก็บเรียบร้อย ความสูงไม่น้อยกว่า 2.5 เซนติเมตร
4. ระยะห่างระหว่างถาดแต่ละชั้น ไม่น้อยกว่า 30 เซนติเมตร
5. มีล้อยาง 4 ล้อ ขนาดเส้นผ่านศูนย์กลาง ไม่น้อยกว่า 10 เซนติเมตร สามารถล็อกล้อได้ 2 ล้อ
6. ส่งมอบและทดลองจนสามารถใช้งานได้ดี ณ สถานที่ที่กรมปศุสัตว์กำหนด

  
.....ประธานคณะกรรมการ  
(นายไพโรจน์ อึ้งอภัส)

  
.....กรรมการ  
(นางสาวภัทริน โอภาสชัยทัตต์)

  
.....กรรมการ  
(นางสาวพนม ไสยจิตร)

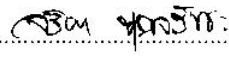
  
.....กรรมการ  
(นางจรียา บุญจรัสชชะ)

  
.....กรรมการ  
(นายฉัตรนัท ศิริรัตนธัญญะกุล)

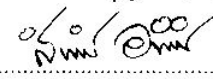
  
.....กรรมการ  
(นายสิทธิพร อนันต์จินดา)

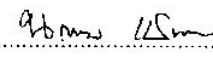
  
.....กรรมการ  
(นายนฤเบศ เนินทอง)

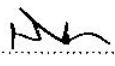
  
.....กรรมการและเลขานุการ  
(นายกิตติพงษ์ ศิริสุธานันท์)

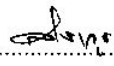
  
.....กรรมการและผู้ช่วยเลขานุการ  
(นายสรารุช ชูกระชั้น)

การแปรรูปตู้

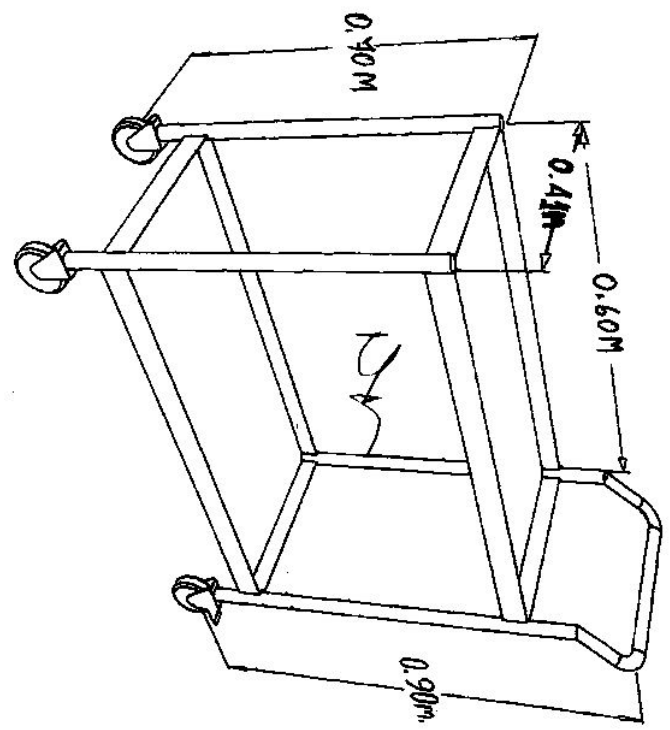

TR1/SS