

รายละเอียดคุณลักษณะเฉพาะ
โต๊ะปฏิบัติการ

1. โต๊ะปฏิบัติการ ประกอบด้วย
 - 1.1 โต๊ะปฏิบัติการกลาง ขนาดกว้าง 1.20 เมตร x ยาว 1.80 เมตร x สูง 0.80 เมตร จำนวน 1 โต๊ะ
 - 1.2 โต๊ะปฏิบัติการติดผนัง ขนาดกว้าง 0.75 เมตร x ยาว 7.60 เมตร x สูง 0.80 เมตร จำนวน 1 โต๊ะ
 - 1.3 โต๊ะปฏิบัติการติดผนัง ขนาดกว้าง 0.75 เมตร x ยาว 2.65 เมตร x สูง 0.80 เมตร จำนวน 1 โต๊ะ
2. โต๊ะปฏิบัติการกลาง ขนาดกว้าง 1.20 เมตร x ยาว 1.80 เมตร x สูง 0.80 เมตร (ตามรูป) ประกอบด้วย
 - 2.1 ชั้นวางของบนโต๊ะปฏิบัติการ ขนาดกว้างไม่น้อยกว่า 0.30 เมตร x สูงไม่น้อยกว่า 0.75 เมตร แบ่งเป็นจำนวน 2 ชั้น ทำด้วยไม้ particle board มีความหนาไม่น้อยกว่า 16 มิลลิเมตร ปิดพื้นผิวด้วยเมลามีนสีขาวทั้ง 2 ด้าน และปิดขอบด้วยวัสดุชนิด Polyvinylchloride (PVC)
 - 2.2 พื้นโต๊ะปฏิบัติการทำจาก phenolic resin เคลือบพื้นผิวด้วย chemical resistant ที่มีคุณสมบัติทนทานต่อกรด - ด่าง และมีความหนาของพื้นโต๊ะไม่น้อยกว่า 16 มิลลิเมตร
 - 2.3 มีปลั๊กไฟฟ้า 3 สาย 2 เต้าเสียบ จำนวนไม่น้อยกว่า 6 จุด
3. โต๊ะปฏิบัติการติดผนัง ขนาดกว้าง 0.75 เมตร x ยาว 7.60 (3.70 + 3.90) เมตร x สูง 0.80 เมตร (ตามรูป) ประกอบด้วย
 - 3.1 พื้นโต๊ะปฏิบัติการทำจาก phenolic resin เคลือบพื้นผิวด้วย chemical resistant ที่มีคุณสมบัติทนทานต่อกรด - ด่าง และมีความหนาของพื้นโต๊ะไม่น้อยกว่า 16 มิลลิเมตร
 - 3.2 มีตู้สำหรับเก็บของ จำนวนไม่น้อยกว่า 6 ตู้ ขนาดความกว้างไม่น้อยกว่า 0.5 เมตร ทำจากไม้ particle board มีความหนาไม่น้อยกว่า 16 มิลลิเมตร ปิดพื้นผิวด้วยเมลามีนสีขาวทั้ง 2 ด้าน และปิดขอบด้วยวัสดุชนิด PVC ประกอบด้วย
 - 3.2.1 อุปกรณ์ที่ใช้ยึดตัวตู้เข้าด้วยกันทำจากโลหะผสมซิงค์อัลลอย ที่มีความแข็งแรงและสามารถรองรับน้ำหนักได้ไม่น้อยกว่า 500 กิโลกรัมต่อตารางเมตร
 - 3.2.2 บานประตูและลิ้นชักทำจากไม้ particle board มีความหนาไม่น้อยกว่า 16 มิลลิเมตร ปิดพื้นผิวด้วยแผ่นลามิเนตทั้ง 2 ด้าน และปิดขอบวัสดุชนิด PVC พร้อมกุญแจล็อกตู้ บานพับของตู้ใช้บานสปริงล็อกทำด้วยโลหะชุบนิเกิล
 - 3.2.3 มือจับเปิดตู้และลิ้นชักทำจากวัสดุชนิด PVC ขนาดหน้าตัดไม่น้อยกว่า 21 x 50 มิลลิเมตร พร้อมช่องใส่ป้ายเพื่อบอกรายการ
 - 3.2.4 ขาตู้ทำจากพลาสติกชนิด Acrylonitrile butadiene styrene (ABS) ปิดทับด้วยแผ่นลามิเนตสีดำ สูงไม่น้อยกว่า 10 เซนติเมตร และสามารถปรับระดับความสูง ต่ำได้
 - 3.2.5 ลิ้นชักสามารถเปิด-ปิดได้ง่าย ตัวรางลิ้นชักทำด้วยโลหะชุบ epoxy มีลูกกลิ้งพลาสติกพร้อมระบบรางแบบ 2 ชั้น
 - 3.3 มีอ่างน้ำสำหรับล้าง ขนาดไม่น้อยกว่า 415 x 840 x 300 มิลลิเมตร จำนวน 1 อัน ทำจากวัสดุ polypropylene พร้อมก๊อกน้ำที่ทำจากทองเหลืองพ่นสี epoxy มีที่ดักก้นทำด้วยวัสดุ polypropylene และมีตู้เก็บของใต้อ่างขนาดความกว้างไม่น้อยกว่า 1.2 เมตร โดยโครงสร้างตู้ทำจากวัสดุไม้อัดกันน้ำตามมาตรฐาน มอก.178-2549
 - 3.4 มีปลั๊กไฟฟ้า 3 สาย 2 เต้าเสียบ ที่ติดตั้งภายในกล่อง polypropylene จำนวนไม่น้อยกว่า 4 จุด

NSK

- ๘ โตะปฏิบัติการติดตั้ง ขนาดกว้าง 0.75 เมตร x ยาว 2.65 เมตร x สูง 0.80 เมตร (ตามรูป) ประกอบด้วย
- 4.1 พื้นโตะปฏิบัติการทำจาก phenolic resin เคลือบพื้นผิวด้วย chemical resistant ที่มีคุณสมบัติทนทานต่อกรด - ด่าง และมีความหนาของพื้นโตะไม่น้อยกว่า 16 มิลลิเมตร
 - 4.2 มีตู้สำหรับเก็บของ จำนวนไม่น้อยกว่า 4 ตู้ ขนาดความกว้างไม่น้อยกว่า 0.5 เมตร ทำจากไม้ particle board มีความหนาไม่น้อยกว่า 16 มิลลิเมตร ปิดพื้นผิวด้วยเมลามีนสีขาวทั้ง 2 ด้าน และปิดขอบด้วยวัสดุชนิด PVC ประกอบด้วย
 - 4.2.1 อุปกรณ์ที่ใช้ต่อยึดตัวตู้เข้าด้วยกันทำจากโลหะผสมซิงค์อัลลอย ที่มีความแข็งแรงและสามารถรองรับน้ำหนักได้ไม่น้อยกว่า 500 กิโลกรัมต่อตารางเมตร
 - 4.2.2 บานประตูตู้และลิ้นชักทำจากไม้ particle board มีความหนาไม่น้อยกว่า 16 มิลลิเมตร ปิดพื้นผิวด้วยแผ่นลามิเนตทั้ง 2 ด้าน และปิดขอบวัสดุชนิด PVC พร้อมกุญแจล็อกตู้ บานพับของตู้ใช้บานสปริงล็อกทำด้วยโลหะชุบนิเกิล
 - 4.2.3 มือจับเปิดตู้และลิ้นชักทำจากวัสดุชนิด PVC ขนาดหน้าตัดไม่น้อยกว่า 21 x 50 มิลลิเมตร พร้อมช่องใส่ป้ายเพื่อบอกรายการ
 - 4.2.4 ขาตู้ทำจากพลาสติกชนิด ABS ปิดทับด้วยแผ่นลามิเนตสีดำ สูงไม่น้อยกว่า 10 เซนติเมตร และสามารถปรับระดับความสูง - ต่ำได้
 - 4.2.5 ลิ้นชักสามารถเปิด-ปิดได้ง่าย ตัวรางลิ้นชักทำด้วยโลหะชุบ epoxy มีลูกล้อพลาสติกพร้อมระบบรางแบบ 2 ชั้น
 - 4.3 มีปลั๊กไฟฟ้า 3 สาย 2 เต้าเสียบ ที่ติดตั้งภายในกล่อง polypropylene จำนวนไม่น้อยกว่า 2 จุด
5. รับประกันคุณภาพไม่น้อยกว่า 1 ปี นับจากวันที่ส่งมอบ
6. ส่งมอบ ติดตั้งและทดลองจนใช้งานได้ดี ณ สถานที่ที่กรมปศุสัตว์กำหนด



.....ประธานคณะกรรมการ
(นายไพโรจน์ อึ้งโสภาส)



.....กรรมการ
(นางสาวภัทริน โสภาสชัยทัตต์)

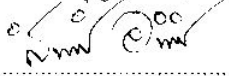

.....กรรมการ
(นางสาวพนม ไสยจิตร)

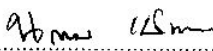

.....กรรมการ
(นางจรียา บุญจรัสชชะ)

.....กรรมการ
(นายณัฐนันท์ ศิริรัตนธัญญะกุล)

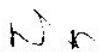
.....กรรมการ
(นายสิทธิพร อนันต์จินดา)

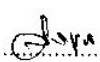

.....กรรมการ
(นายนฤเบศ เนินทอง)

.....กรรมการและเลขานุการ
(นายกิติพงศ์ ศิริสุธานันท์)

.....กรรมการและผู้ช่วยเลขานุการ
(นายสรawat ชูกระชั้น)

โตะปฏิบัติการ

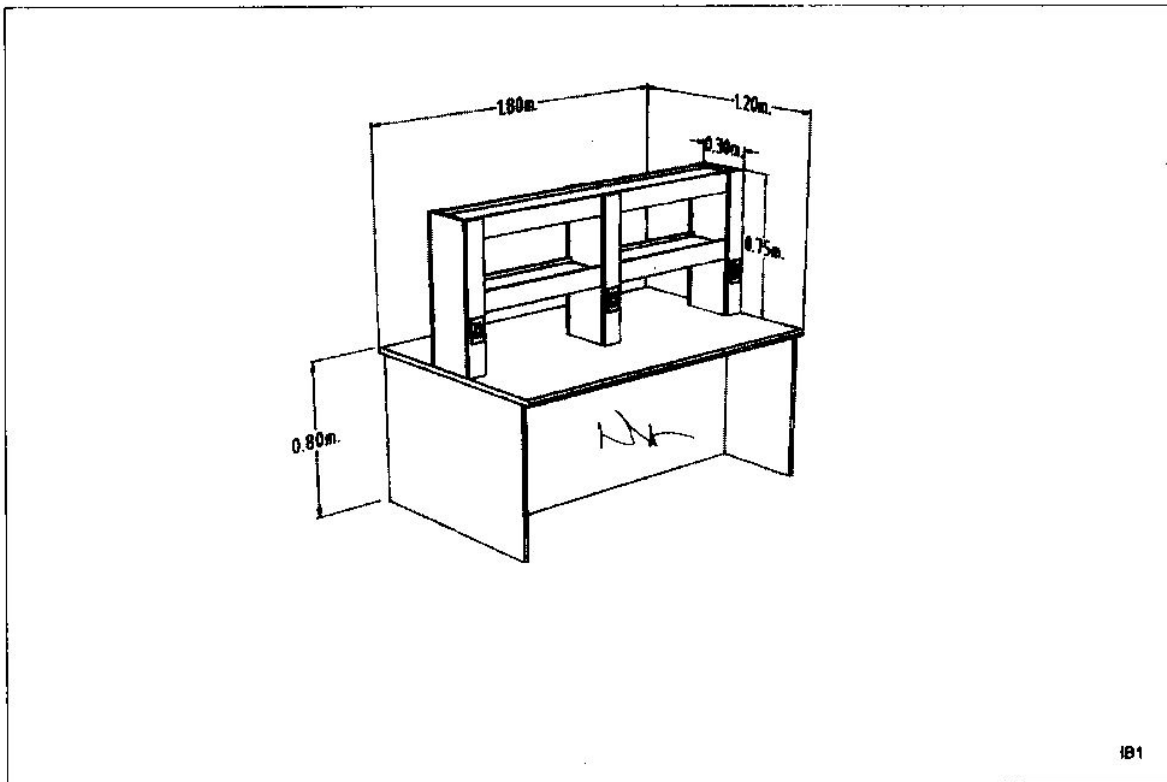
1.1 โต๊ะปฏิบัติการกลาง ขนาดกว้าง 1.20 เมตร x ยาว 1.80 เมตร x สูง 0.80 เมตร



1.2. ได้ะปฏิบัติการติดตั้ง ขนาดกว้าง 0.75 เมตร x ยาว 7.60 เมตร x สูง 0.80 เมตร

SINK PP. OVERF LOW
SIZE 415x840x300 mm.

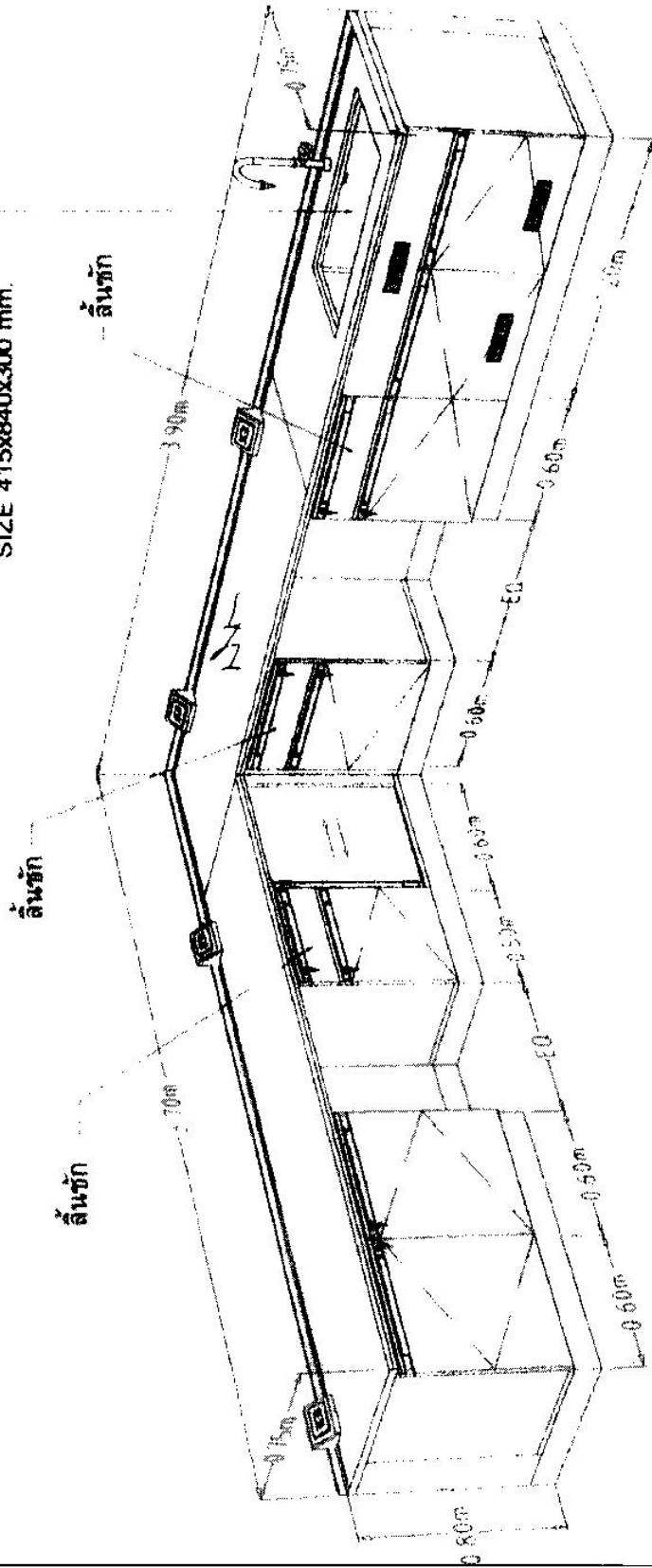

4.3. โต๊ะปฏิบัติการติดผนัง ขนาดกว้าง 0.75 เมตร x ยาว 2.65 เมตร x สูง 0.80 เมตร

