

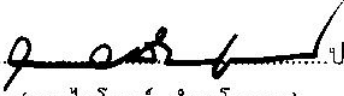

รายละเอียดคุณลักษณะเฉพาะ

โต๊ะปฏิบัติการติดผนัง ขนาดกว้าง 0.75 เมตร x ยาว 3.00 เมตร x สูง 0.80 เมตร

1. เป็นโต๊ะปฏิบัติการติดผนัง ขนาดกว้าง 0.75 เมตร x ยาว 3.00 เมตร x สูง 0.80 เมตร (ตามรูป) ประกอบด้วย
  - 1.1 พื้นโต๊ะปฏิบัติการ ทำจาก phenolic resin เคลือบพื้นผิวด้วย chemical resistant laminate ที่มีคุณสมบัติทนทานต่อกรด - ด่าง ตัวทำละลายและสารเคมีทั่วไปได้ มีความหนาไม่น้อยกว่า 16 มิลลิเมตร สามารถรองรับน้ำหนักได้ไม่น้อยกว่า 500 กิโลกรัมต่อตารางเมตร มีระบบ water drop ป้องกันการไหลย้อนกลับของน้ำและสารเคมีเข้าตัวตู้ มีบัวกันน้ำ (wall sealing) ติดอยู่ระหว่างด้านบนของพื้นโต๊ะกับผนังห้องเพื่อกันฝุ่นและกันน้ำที่จะไหลย้อนกลับไปด้านหลังตัวตู้
  - 1.2 มีตู้สำหรับเก็บของ จำนวนไม่น้อยกว่า 3 ตู้ ขนาดความกว้างไม่น้อยกว่า 0.5 เมตร ทำด้วยไม้ particle board เกรด E 1 มีความหนาไม่น้อยกว่า 16 มิลลิเมตร ปิดผิวด้วยเมลามีนสีขาวทั้ง 2 ด้าน ปิดขอบด้วยวัสดุชนิด PVC หนาไม่น้อยกว่า 2 มิลลิเมตร ประกอบด้วย
    - 1.2.1 อุปกรณ์ที่ใช้ต่อยึดตัวตู้เข้าด้วยกัน ทำจากโลหะผสมซิงค์อัลลอย ที่มีความแข็งแรง
    - 1.2.2 บานประตู และลิ้นชัก ทำจากไม้ particle board มีความหนาไม่น้อยกว่า 16 มิลลิเมตร ปิดพื้นผิวด้วยแผ่นลามิเนตทั้ง 2 ด้าน ปิดขอบด้วยวัสดุชนิด PVC พร้อมกุญแจล็อกตู้ บานพับของตู้ใช้บานสปริงล๊อคทำด้วยโลหะชุบนิเกิล
    - 1.2.3 มือจับเปิดตู้ และลิ้นชัก ทำจากวัสดุชนิด PVC ขนาดหน้าตัดไม่น้อยกว่า 21 x 50 มิลลิเมตร พร้อมช่องใส่ป้ายเพื่อบอกรายการ
    - 1.2.4 ขาตู้ ทำจากพลาสติกชนิด ABS ความสูงไม่น้อยกว่า 10 เซนติเมตร สามารถปรับระดับความสูง - ต่ำได้ และมีแผ่นลามิเนตปิดบังขาตู้
    - 1.2.5 ลิ้นชัก มี 2 ข้าง อยู่ด้านบนของตู้ข้างซ้ายและข้างขวา สามารถเปิดปิดได้ง่าย ตัวรางลิ้นชักทำด้วยโลหะชุบ epoxy มีลูกล้อพลาสติก พร้อมระบบรางแบบ 2 ชั้น
2. มีปลั๊กไฟฟ้า 3 ขา 2 เต้ารับ ที่ติดตั้งภายในกล่อง polypropylene จำนวนไม่น้อยกว่า 3 จุด
3. รับประกันคุณภาพไม่น้อยกว่า 1 ปี นับจากวันที่ส่งมอบ
4. ส่งมอบ ติดตั้งและทดสอบจนใช้งานได้ดี ณ สถานที่ที่กรมปศุสัตว์กำหนด

 ประธานคณะกรรมการ  
(นายไพโรจน์ อารงโอกาส)

 กรรมการ  
(นายวรา วรงค์)

 กรรมการ  
(นางสาวพนม ไสยจิตร)

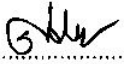
 กรรมการ  
(นางศศิพร ขอลำไย)

 กรรมการ  
(นายณัฐนันท์ ศิริรัตนธัญญะกุล)

 กรรมการ  
(นายสิทธิพร อนันต์จินดา)

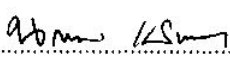
 กรรมการ  
(นายนฤเบศ เนินทอง)

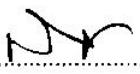
 กรรมการและเลขานุการ  
(นายกิติพงศ์ ศิริสุทรานันท์)

 กรรมการและผู้ช่วยเลขานุการ  
(นายสุราษฎร์ ชูกระชั้น)

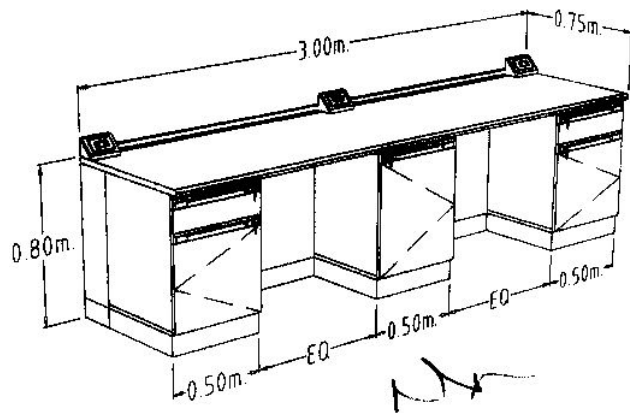

*Handwritten signature or initials*

WB1